

Характеристики

Многофункциональные электронные таймеры отключения освещения на лестницах, управление кнопкой

- Ширина одного модуля 17,4 мм
- Установка времени от 30 с до 20 мин
- Возможно использование с подсвечиваемыми кнопками
- Предназначены для 3- и 4-проводных систем
- Индикация состояния с помощью светодиодов
- Установка на 35-мм рейку (EN 50022)
- Материал контактов - бескадмиевый

14.01

14.71



- Многофункциональные
- 1 NO (SPST-NO)
- Установка на 35-мм рейку

- Для 3- и 4-проводных систем
- 1 NO (SPST-NO)
- Установка на 35-мм рейку

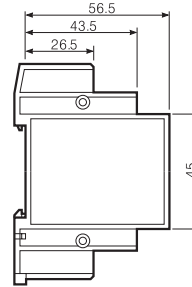
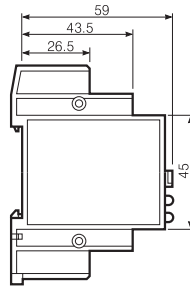
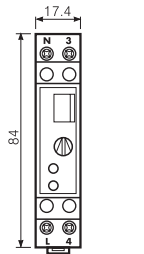

Характеристика контактов		14.01	14.71
Количество контактов		1 NO (SPST-NO)	1 NO (SPST-NO)
Номинальный ток/Макс. пиковый ток	A	16/30 (120 A - 5 мс)	16/30 (120 A - 5 мс)
Ном. напряжение/Макс. напряжение	V	230/—	230/—
Номинальная нагрузка AC1	VA	3,700	3,700
Номинальная нагрузка для AC 15 (230 В пер. тока)	VA	750	750
Номинальная мощность потребления ламп:накаливания (230 В)	Вт	2,000	2,000
скомпенсированные люминесцентные (230 В)	Вт	750	750
некомпенсированные люминесцентные (230 В)	Вт	1,000	1,000
галогенная (230 В)	Вт	2,000	2,000
Минимальная нагрузка на переключение	мВт (В/мА)	1,000 (10/10)	1,000 (10/10)
Стандартный материал контакта		AgSnO ₂	AgSnO ₂
Характеристика			
Номинальное напряжение (U _N)(В) пер. тока (50/60 Гц)		230	230
В пост. тока		—	—
Номинальная мощность при пер./пост. токе	ВА (50 Гц)/Вт	2/—	1.5/—
Рабочий диапазон	пер. ток	(0.8...1.1)U _N	(0.8...1.1)U _N
пост. ток		—	—
Технические параметры			
Электрическая долговечность при ном. нагрузке AC1 циклов		100 · 10 ³	100 · 10 ³
Установка задержки	мин	0.5...20	0.5...20
Макс. количество подсвечиваемых кнопок (φ 1 мА)		15	30
Макс. длительность импульса		непрерывно	непрерывно
Диапазон температур	°C	-10...+50	-10...+60
Категория защиты		IP 20	IP 20
Сертификация (в соответствии с типом)			

Информация по заказам

Пример: Многофункциональное реле 14-й серии, однофазный переключатель, 1 контакт NO (SPDT-NO) 16 А, питание 230 В переменного тока.

1 4 . 0 1 . 8 . 2 3 0 . 0 0 0 0

Серия

Тип

0 = Установка на 35-мм рейку (EN 50022), многофункциональное
7 = Установка на 35-мм рейку (EN 50022)

Кол-во контактов

1 = Однофазный переключатель, 16 А

Материал контактов

230 = 230 V

Источник тока

8 = переменный ток (50/60 Гц)

Technical data

Изоляция	14.01			14.71	
Электрическая прочность между открытыми контактами (В) при пер. токе	1,000			1,000	
Прочее	14.01			14.71	
Потери мощности					
без нагрузки	Вт	1.3	1		
при номинальном токе	Вт	3.3	3.3		
Момент завинчивания	Нм	0.8	0.8		
Макс. размер провода		одножильный кабель	многожильный кабель	одножильный кабель	многожильный кабель
	mm ²	1x6 / 2x4	1x4 / 2x2.5	1x6 / 2x4	1x4 / 2x2.5
	AWG	1x10 / 2x12	1x12 / 2x14	1x10 / 2x12	1x12 / 2x14

Схема электрических соединений

Тип 14.01

Индикация светодиодов:
красный = реле ВКЛ
зеленый = реле ВКЛ

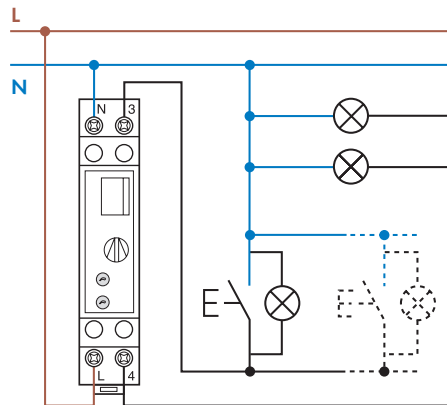

3-проводное соединение

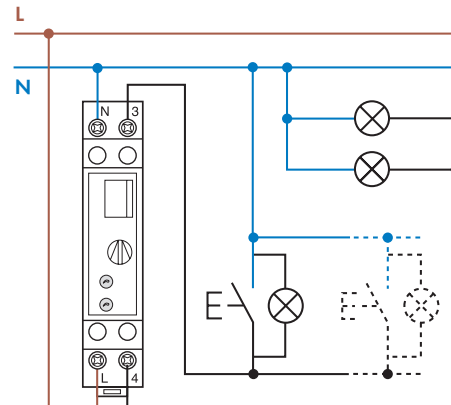

4-проводное соединение

Тип 14.71

Индикация светодиодов:
красный = реле ВКЛ

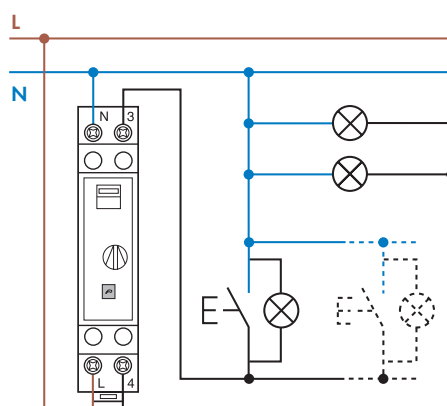

3-проводное соединение

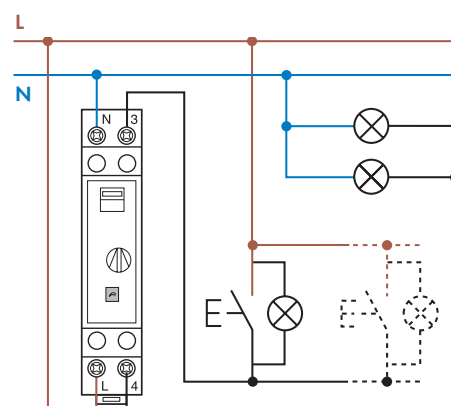

4-проводное соединение

Функции

Тип 14.01.8.230 Указанные ниже функции выбираются двухпозиционным переключателем:

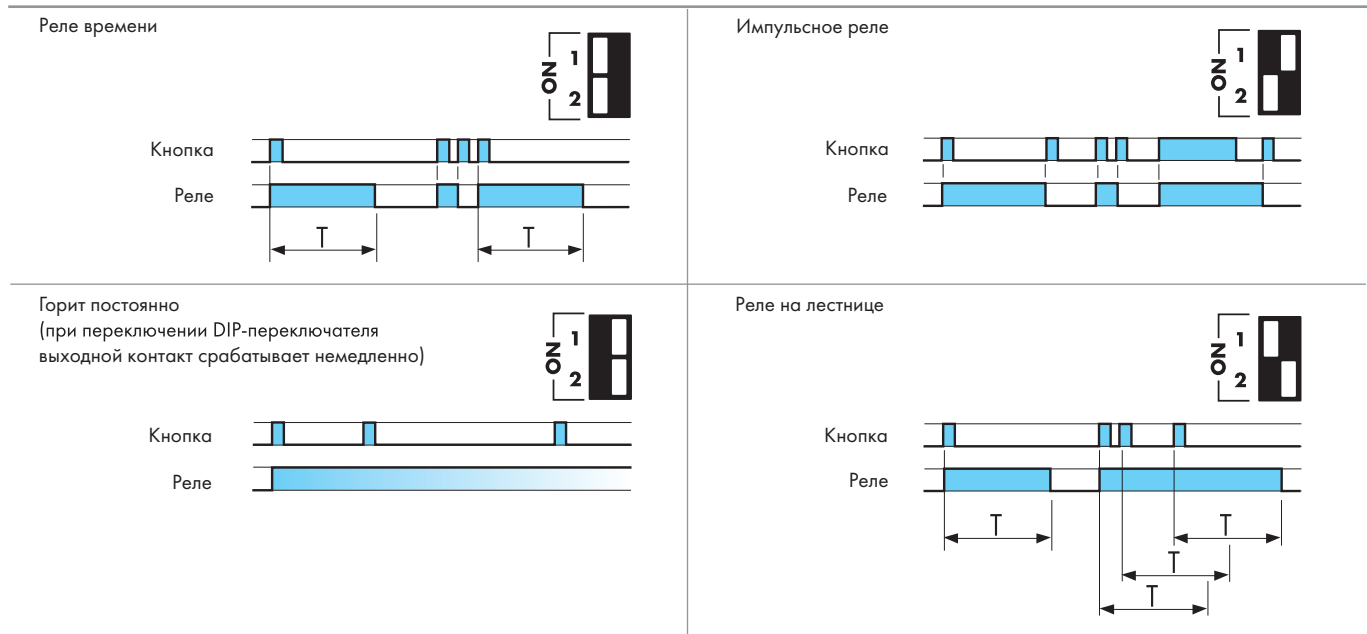

Тип 14.71.8.230 Указанные ниже функции выбираются селекторным переключателем:

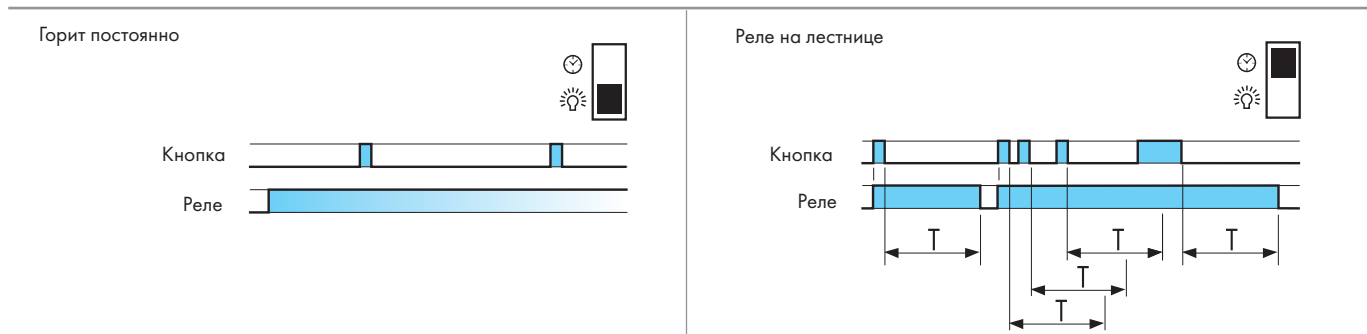

1. При переключении двухпозиционного переключателя из положения в положение новая функция активируется немедленно. Поэтому нет необходимости нажимать кнопку еще раз.
2. Функция "свет горит постоянно" активируется также при переводе двухпозиционного переключателя в положение "таймер на лестнице". Для этого необходимо удерживать кнопку нажатой для установки нужного времени или установить параллельно кнопке стандартный односторонний выключатель.